

Когда есть необходимость провести ремонт, обратите ваше внимание на Ruspanel! Этот материал один из ярких представителей комплексных решений большинства задач, связанных с благоустройством!

Сочетание отличных изоляционных и конструктивных свойств, способность создавать закругления даёт безграничные возможности.

Вы сможете применять один материал по всему спектру ремонтных работ от наружного утепления и ландшафтного дизайна до создания невообразимых интерьерных конструкций. Руспанель наделит любое помещение комфортом и уютом, сохранит отделочный материал при любых условиях.

Ruspanel - выбор профессионала и домашнего мастера; лёгкий по весу и в обработке, технологичный и простой в монтаже, при этом создаёт надёжные решения порой очень сложных задач.



Содержание:

3. **Звукоизоляция**
4. Звукоизоляция от воздушного шума
8. Звукоизоляция от ударного шума
11. Звукоизоляция универсальная для пола
12. Звукоизоляция потолка
13. Звукоизоляция мокрой зоны

16. **Утепление балкона**
17. Изоляционный парапет и перегородки
19. Изоляция и поднятие уровня пола
20. Изоляция наружных стен балкона изнутри
28. Изоляция потолка

- Внутреннее утепление**
29. Теплый пол
33. Откосы

36. **Мокрая зона**
37. Гидро и теплоизоляция поверхности: стена, пол, потолок
38. Перегородки изоляционные
39. Система беспорогового душевого поддона под отделку
40. Мебель для ванной полки, столешницы, экран
43. Душевые кабины индивидуальный дизайн

44. **Утепление изнутри стены, пол**

45. **Реставрация**
46. Создание изоляционного основания на любых конструкциях и материалах

47. **Основание Укладка кафеля на дерево и каркас**

49. **Антидеформационное изоляционная подложка**

50. **Перекрытия**

51. **Перегородки**

52. **Панели для радиусных конструкций**
53. Купола
54. Колонны отделка
55. Дизайн интерьеров

RUSPANEL / Звукоизоляция

Технология Руспанель позволяет решить задачу звукоизоляции с минимальными потерями площади и максимально эффективно.

RPG Comfort это композитный сэндвич с толщиной от 12 мм и готовностью под нанесение любого отделочного материала.

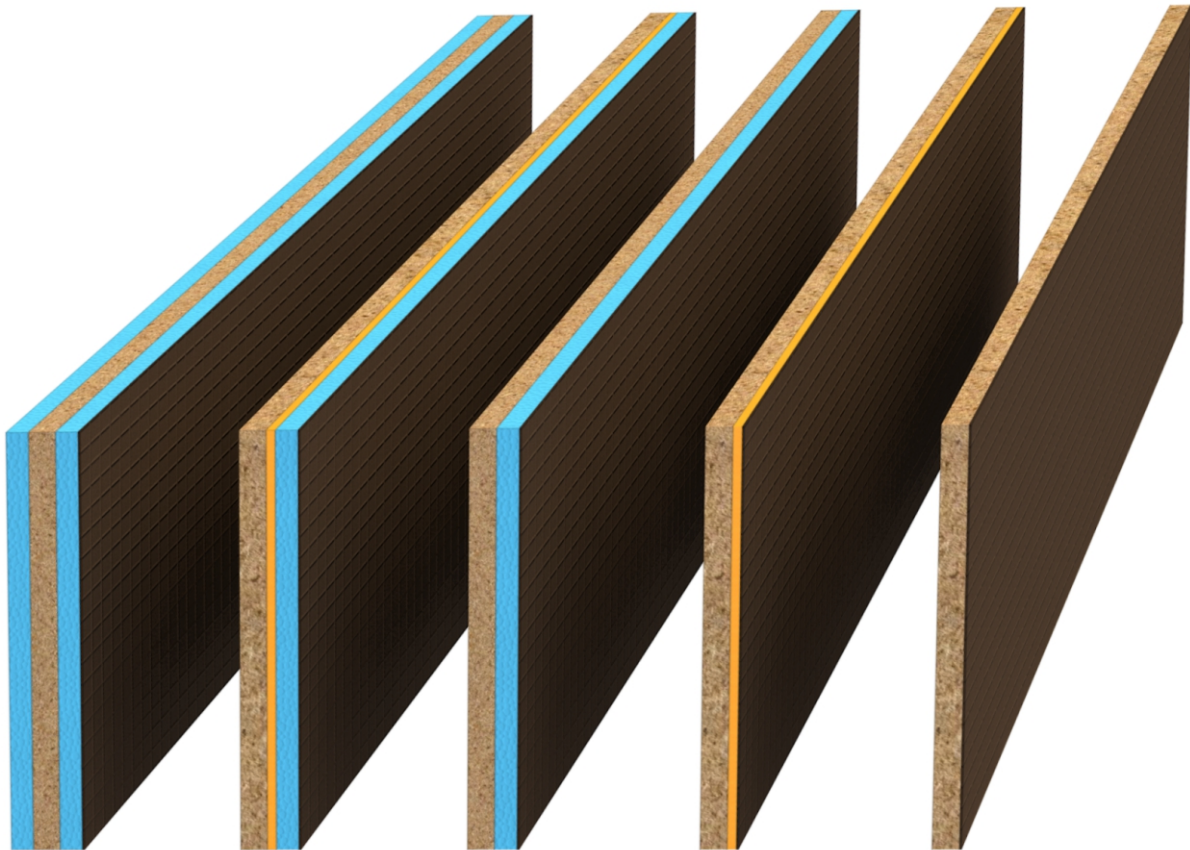

В ассортименте подберется материал под любые требования: звукоизоляция стен от воздушного шума, изоляция пола от ударных шумов, изоляция потолка от конструктивного шума, звукоизоляция ванной и коммуникаций

RUSPANEL / Звукоизоляция

ЗВУКОИЗОЛЯЦИЯ ОТ ВОЗДУШНОГО ШУМА

Никогда еще работы по звукоизоляции помещений не производились так быстро и технологично как с материалами Руспанель, а результат превосходит ожидания. Для изоляции от воздушного шума (голос, музыка и тд) в ассортименте Руспанель можно подобрать материал под любые требования.



Звукоизоляция Ruspanel Комфорт

- ✓ ЭФФЕКТИВНАЯ СИСТЕМА ЗВУКОПОГЛОЩЕНИЯ
- ✓ ГОТОВНОСТЬ ПОД ЛЮБУЮ ОТДЕЛКУ
- ✓ ВЫРАВНИВАНИЕ ПОВЕРХНОСТИ
- ✓ ЗАКРЕПЛЕНИЕ НА БЕТОН
- ✓ ДЕРЕВЯННЫЙ КАРКАС

Стена / Квартира / Воздушный шум

- ✓ ПРОСТОЙ ТЕХНОЛОГИЧНЫЙ МОНТАЖ
- ✓ МОНОЛИТНОСТЬ ИЗОЛЯЦИОННОГО СЛОЯ
- ✓ НАНЕСЕНИЕ ЛЮБОГО ОТДЕЛОЧНОГО МАТЕРИАЛА

Основные показатели и преимущественные характеристики

- ✓ ЭКОНОМИЯ ЖИЛОГО ПРОСТРАНСТВА
- ✓ БЫСТРЫЙ МОНТАЖ
- ✓ ВЫСОКИЕ ПОКАЗАТЕЛИ ЗВУКОИЗОЛЯЦИИ
- ✓ ГОТОВНОСТЬ ПОД ОТДЕЛКУ
- ✓ ФАБРИЧНАЯ ГОТОВНОСТЬ К УСТАНОВКЕ
- ✓ ИСКЛЮЧЕНИЕ ЧЕЛОВЕЧЕСКОГО ФАКТОРА
- ✓ НАДЁЖНАЯ И КАЧЕСТВЕННАЯ ЭКСПЛУАТАЦИЯ
- ✓ ЭКОЛОГИЧНОСТЬ



RUSPANEL / Звукоизоляция

ЗВУКОИЗОЛЯЦИЯ ОТ ВОЗДУШНОГО ШУМА



ОБРАЗЕЦ



18dB

RPG Eco Comfort 19 mm

размер: 1250x600x19 mm,
ДВП 19 mm

Показатель звукоизоляции 18dB
(СТЕНА / Жилая Зона* / БЕТОН /
Покраска, Обои / Воздушный шум)



ОБРАЗЕЦ



40dB

RPG Eco Comfort+ 31 mm

размер: 1250x600x31 mm,
ДВП 8 mm + Звукоизоляционная
мембрана 4 mm + ДВП 19 mm

Показатель звукоизоляции 40dB
(СТЕНА / Жилая Зона* / БЕТОН /
Покраска, Обои / Воздушный шум)

RUSPANEL / Звукоизоляция

ЗВУКОИЗОЛЯЦИЯ ОТ ВОЗДУШНОГО ШУМА



ОБРАЗЕЦ



20dB

RPG Comfort 22 mm
размер: 1250x595x22 mm,
XPS 10 mm + ДВП 12 mm

показатель по звукоизоляции 20dB
(СТЕНА / ПОТОЛОК / Жилая Зона /
Мокрая зона*/ БЕТОН / Покраска,
Обои / Керамика / Воздушный шум)



ОБРАЗЕЦ



33dB

RPG Comfort+ 26 mm
размер: 1250x595x26 mm,
XPS 10 mm Звукоизоляционная
мембрана 4 mm + ДВП 12 mm

Показатель по звукоизоляции 33dB
(СТЕНА / ПОТОЛОК / Жилая Зона /
Мокрая зона*/ БЕТОН / Покраска,
Обои / Керамика/ Воздушный шум)

RUSPANEL / Звукоизоляция

ЗВУКОИЗОЛЯЦИЯ ОТ ВОЗДУШНОГО ШУМА



ОБРАЗЕЦ



20dB

RPG Comfort CMЛ 22 mm
размер: 1220x590x22 mm,
СМЛ 10 mm + ДВП 12 mm

показатель по звукоизоляции 20dB
(СТЕНА / ПОТОЛОК / Жилая Зона /
БЕТОН / Покраска, Обои /
Керамика/ Воздушный шум)



ОБРАЗЕЦ



38dB

RPG Comfort CMЛ+ 33 mm
размер: 1220x590x33 mm,
СМЛ 10 mm + Звукоизоляционная
мембрана 4 mm + ДВП 19 mm

показатель по звукоизоляции 38dB
(СТЕНА / ПОТОЛОК / Жилая Зона /
БЕТОН / Покраска, Обои / Керамика /
Воздушный шум)

RUSPANEL / Звукоизоляция

ЗВУКОИЗОЛЯЦИЯ ОТ УДАРНОГО ШУМА

Звукоизоляционные панели RPG с высоким уровнем защиты от ударного шума это композитные материалы сочетающие в себе широкий спектр характеристик.

В зависимости от поставленной задачи в ассортименте Руспанель можно выбрать необходимый материал и по совокупности параметров решение Руспанель станет наилучшим.

Высокий уровень фабричной готовности сокращает сроки монтажа и предотвращает от возможных ошибок.

Выравнивание поверхности с одновременной изоляцией, отсутствие мокрых и других тех процессов, созданием поверхности с готовностью под укладку любых напольных материалов- набор показателей для качественного и современного ремонта.

Основные показатели и преимущественные характеристики



- ✓ ВЫСОКИЙ ПОКАЗАТЕЛЬ ОТ УДАРНОГО ШУМА
- ✓ СОЧЕТАНИЕ ШИРОКОГО СПЕКТРА ПАРАМЕТРОВ
- ✓ ТЕХНОЛОГИЧНЫЙ МОНТАЖ
- ✓ ГОТОВНОСТЬ ПОД ОТДЕЛКУ
- ✓ СОКРАЩЕНИЕ СРОКОВ ПРОВЕДЕНИЯ РАБОТ
- ✓ ОТСУТСТВИЕ МОКРЫХ ПРОЦЕССОВ
- ✓ ФАБРИЧНАЯ ГОТОВНОСТЬ
- ✓ АССОРТИМЕНТ МАТЕРИАЛОВ



RUSPANEL / Звукоизоляция

ЗВУКОИЗОЛЯЦИЯ ОТ УДАРНОГО ШУМА



ОБРАЗЕЦ



60dB

RPG Антистук 14 mm

размер: 1250x600x14 mm,
XPS 10 mm + резина 4 mm



ОБРАЗЕЦ



60dB

RPG Антистук Мастер 20 mm

размер: 1200x600x20 mm,
фанера 6 mm + резина 4 mm +
РПГ 10 mm

RUSPANEL / Звукоизоляция

ЗВУКОИЗОЛЯЦИЯ ОТ УДАРНОГО ШУМА

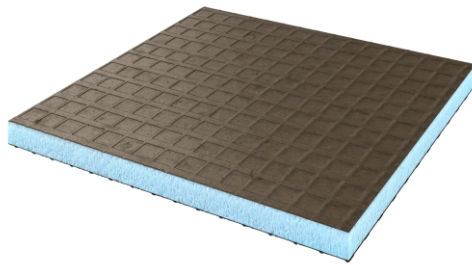

RPG Basic 6 mm

RPG Basic 6 Односторонняя
размер: 1250x600x6 mm

ОБРАЗЕЦ

RUSPANEL / Звукоизоляция

ЗВУКОИЗОЛЯЦИЯ УНИВЕРСАЛЬНАЯ ДЛЯ ПОЛА ОТ УДАРНОГО И ВОЗДУШНОГО ШУМА

Необходимость применения комбинированной изоляции обусловлена задачей защиты от воздушного и снижение передачи ударного шума на межэтажном перекрытии. В ассортименте Руспанель есть материалы выполняющие этот функционал.



RUSPANEL / Звукоизоляция

ЗВУКОИЗОЛЯЦИЯ ПОТОЛКА



Решение вопроса изоляции потолка – непростая задача так как приходится бороться с конструктивным шумом возникшем в следствии стука по поверхности пола, а также с воздушным шумом. Для решения этой задачи подойдет самая эффективная комбинация материалов перекрывающая весь диапазон частот.

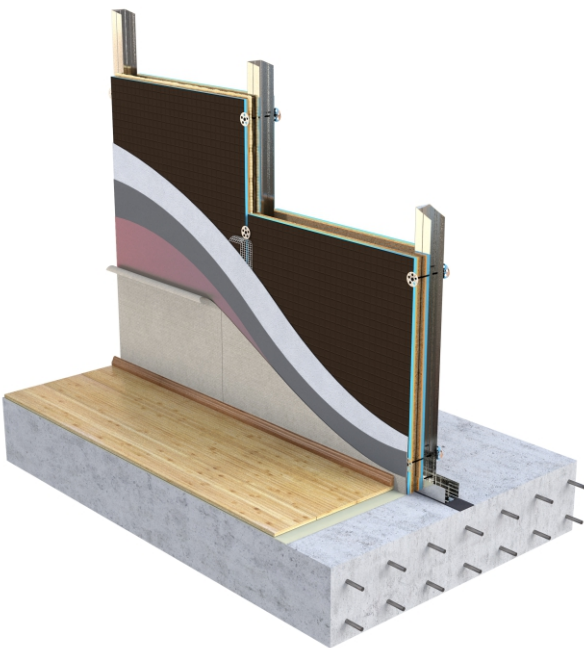

ОБРАЗЕЦ



38dB

RPG Comfort+ 33 mm
размер: 1250x595x33 mm,
XPS 10 mm Звукоизоляционная мембрана 4 + ДВП 19 mm

Показатель по звукоизоляции 38dB (СТЕНА / ПОТОЛОК / Жилая Зона / Мокрая зона* / БЕТОН / Покраска, Обои / Керамика/ Воздушный шум)



RUSPANEL / Звукоизоляция

ЗВУКОИЗОЛЯЦИЯ МОКРОЙ ЗОНЫ

Сочетание характеристик в одном материале не простая задача, особенно когда речь идет о звуко и гидроизоляционных свойствах. Такая задача может возникнуть при необходимости звукоизоляции мокрой зоны.

Из-за отделки керамическими материалами в помещениях этого типа звуки приобретают яркий характер, так как звук ударяющейся воды также передается через конструкции.

В ассортименте Руспанель есть материал, обеспечивающий эффективное решение с готовностью под отделку любыми керамическими материалами.



RUSPANEL / Звукоизоляция

ЗВУКОИЗОЛЯЦИЯ МОКРОЙ ЗОНЫ



ОБРАЗЕЦ

RPG Comfort Wellness 32 mm

размер: 1250x595x32 mm,
XPS 10 mm + ДВП 12 mm + XPS 10 mm



ОБРАЗЕЦ

RPG Comfort Wellness+ 36 mm

размер: 1250x595x36 mm,
XPS 10 mm + Звукоизоляционная мембрана 4 mm + ДВП 12 mm + XPS 10 mm

RUSPANEL / Звукоизоляция

ЗВУКОИЗОЛЯЦИЯ МОКРОЙ ЗОНЫ

Материал отлично подойдет для изготовления короба для коммуникаций с высокими звуко и гидроизоляционными характеристиками.

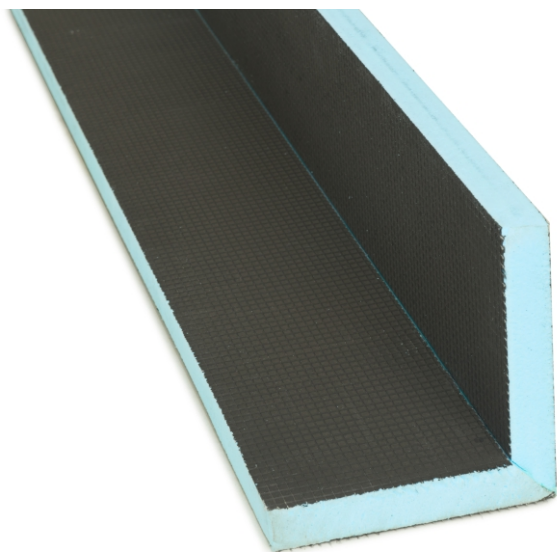

Многофункциональность

- o Декоративный короб /
- o Угол для коммуникации /
- o Отделка Колонн /
- o Декоративные столбы /
- o Полки

Изоляционные показатели

- o 100% гидроизоляционные свойства
- o Тепло
- o Звукоизоляция

Надежное основание

- o Температурный диапазон - 50 + 75°C
- o Сохранение отделочного материала при любых условиях

Простой монтаж

- o Фабричная готовность
- o Готов к установке
- o Легкий вес
- o Не требует квалификации
- o Готов под отделку
- o Надежное закрепление



RUSPANEL / Утепление балкона

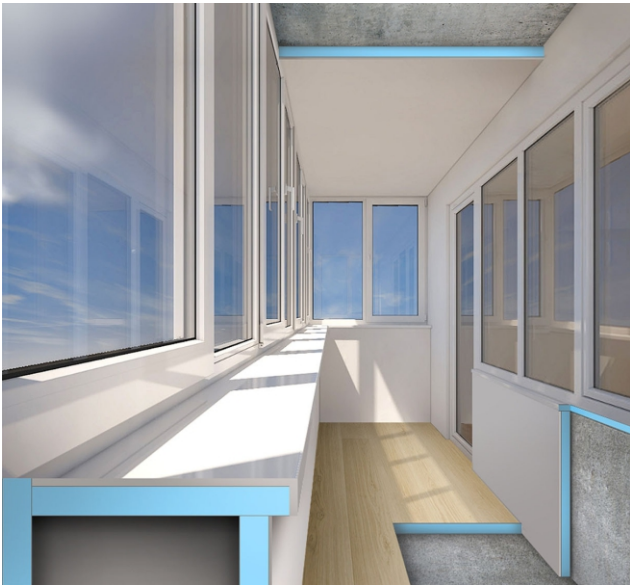

Присоединение балконов и лоджий к жилой площади, а также их утепление – пример того, как технологии «Руспанель» решают множество задач «одним материалом».

RUSPANEL это 100% готовность под любой отделочный материал.

Применяется по всему спектру работ на балконе: утепление и поднятие уровня пола, перегородки и изоляция стен, потолка и парапета, отделка проема балконного блока.

- Исключение мокрых работ
- Быстрая готовность под отделку
- Технологичный монтаж
- Легкий вес
- Надежное тепло-гидроизоляция
- Отработанная регулировка уровня пола толщины от 10 до 100 мм
- Готовое основание под систему теплый пол



С технологией РУСПАНЕЛЬ
Вы получите максимально качественный результат и технологичность выполняемых работ. РУСПАНЕЛЬ при любых условиях сохранит отделочный материал от деформации и создаст уют при любых условиях!

RUSPANEL / Утепление балкона

ИЗОЛЯЦИОННЫЙ ПАРАПЕТ И ПЕРЕГОРОДКИ

Перегородки

- ✓ КОНСТРУКТИВНОСТЬ
- ✓ ИЗОЛЯЦИЯ
- ✓ ЛЁГКИЙ ВЕС
- ✓ БЕСКАРКАШНОСТЬ

Kremlin Block -
Идеальное решение для
изготовления парапета и
перегородок на балконе:



- Готовность под отделку
- Ассортимент размеров и толщин
- Парапет / Перегородки
- Мобильные Перегородки
- Самостоятельные сооружения

Kremlin Block -
Высокое качество работ:

- Лёгкий вес
- Надёжное соединение
- Технологичный монтаж
- Ассортимент толщины и размеров
- Изоляционные свойства
- Демонтаж

RUSPANEL / Утепление балкона

ИЗОЛЯЦИОННЫЙ ПАРАПЕТ И ПЕРЕГОРОДКИ

Перегородочный Kremlin Block для возведения парапета. Его преимущества это сочетание лёгкого веса, ассортимент толщин и размеров, утепление с готовностью под отделку. Сухая технология монтажных работ!



Утепление парапета из кирпича или бетона материалом РПГ 80 мм. Панели создают монолитный теплоизоляционный контур. РУСПАНЕЛЬ позволяет получить результат высокого качества для заказчика и производителя работ.



RUSPANEL / Утепление балкона

ИЗОЛЯЦИЯ И ПОДНЯТИЕ УРОВНЯ ПОЛА

Материалы ламинат / керамогранит / мягкие материалы

- Исключение мокрых работ
- Быстрая готовность под отделку
- Технологичный монтаж
- Легкий вес
- Надежное тепло-гидроизоляция
- Отработанная регулировка уровня пола толщины от 10 до 100 мм
- Готовое основание под систему теплый пол

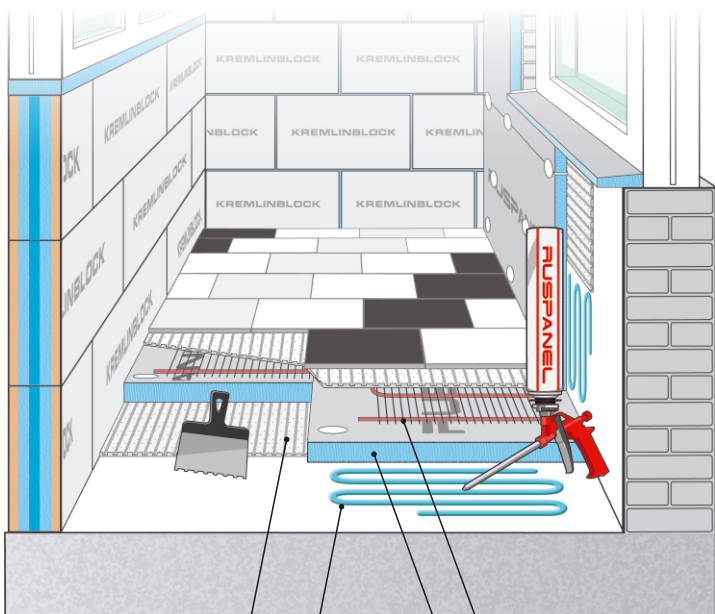

Плиточный
клей RUSPANEL

Полиуретановый
клей RUSPANEL

Система
электрический
"Теплый пол"

Основание под
"Теплый пол"

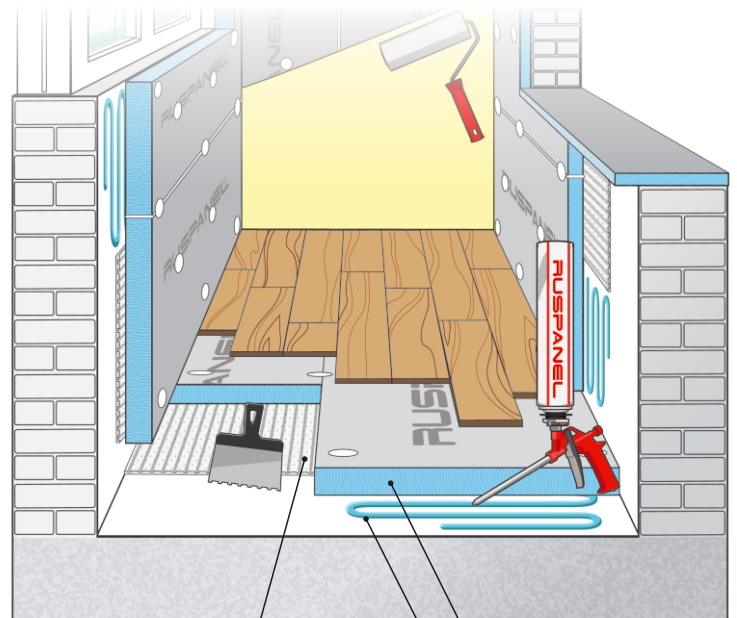

Плиточный
клей RUSPANEL

Основание под
"Теплый пол"

Полиуретановый
клей RUSPANEL



RUSPANEL / Утепление балкона

ИЗОЛЯЦИЯ НАРУЖНЫХ СТЕН БАЛКОНА ИЗНУТРИ

**Парапет + Утепление + Пол +
Стены + Потолок +
Поднятие уровня пола +
Основание под отделку**

**Отличный материал для Утепления
и Отделки Балконов и Лоджий**

*RUSPANEL это 100% готовность под
любой отделочный материал.*

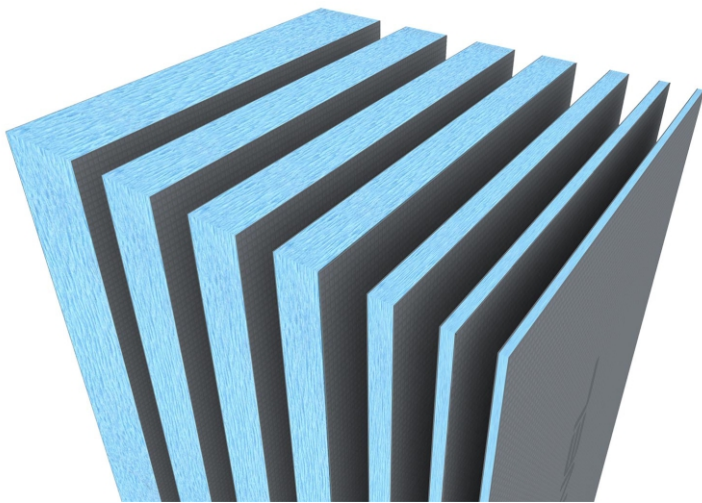

*Применяется по всему спектру работ
на балконе: утепление и поднятие
уровня пола, перегородки и изоляция
стен, потолка и парапета, отделка
проема балконного блока.*

*Панели создают монолитный
теплоизоляционный контур.
RUSPANEL позволяет получить
результат высокого качества для
заказчика и производителя работ.*

**Панели "RPG Real" могут изгибаться,
повторяя профиль ограждающих
конструкций. Ими могут быть
отделаны пол, стены и потолок
балкона, лоджии.**

RPG Real



RUSPANEL / Утепление балкона

RPG Basic



Панели «RPG BASIC» легкие, при этом устойчивы к влиянию температуры и влажности, и создают надежное антидеформационное основание под установку «теплого пола» или под финишную отделку. Толщина панелей от 6 до 100 мм. Температурный диапазон применения от -50 до +75С.

RUSPANEL / Утепление балкона

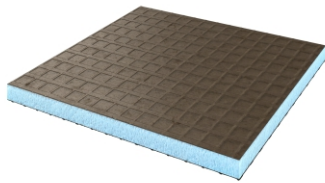

RPG Basic 6 mm

RPG Basic 6 Двухсторонняя
размер: 1250х600х6 мм

ОБРАЗЕЦ

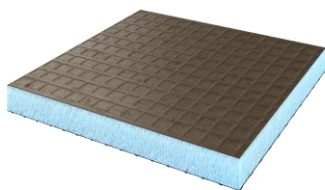

RPG Basic 10 mm

RPG Basic 10 Двухсторонняя
размер: 2500х600х10 мм

ОБРАЗЕЦ

RUSPANEL / Утепление балкона

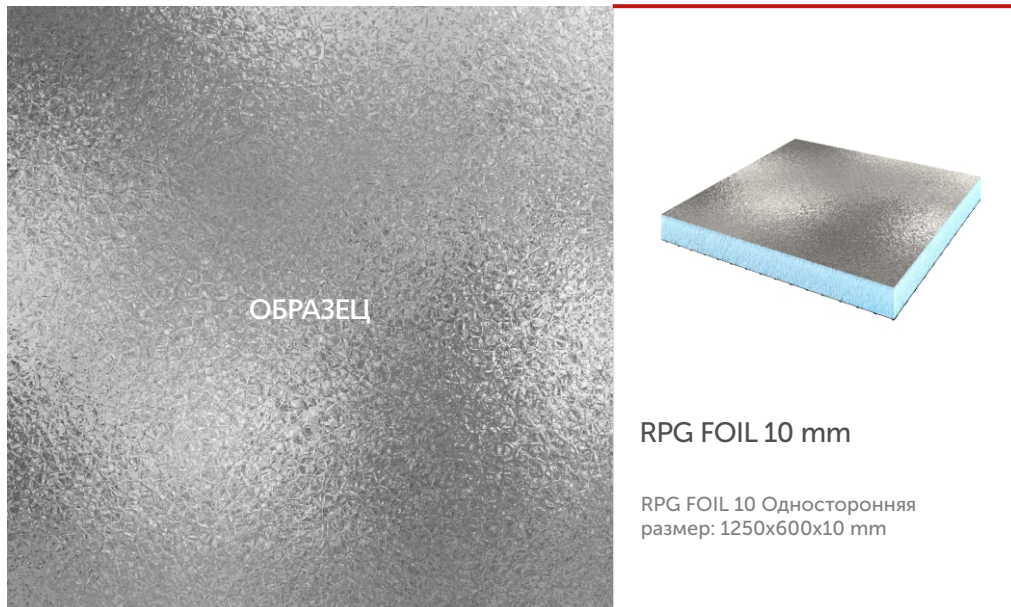

RUSPANEL / Утепление балкона

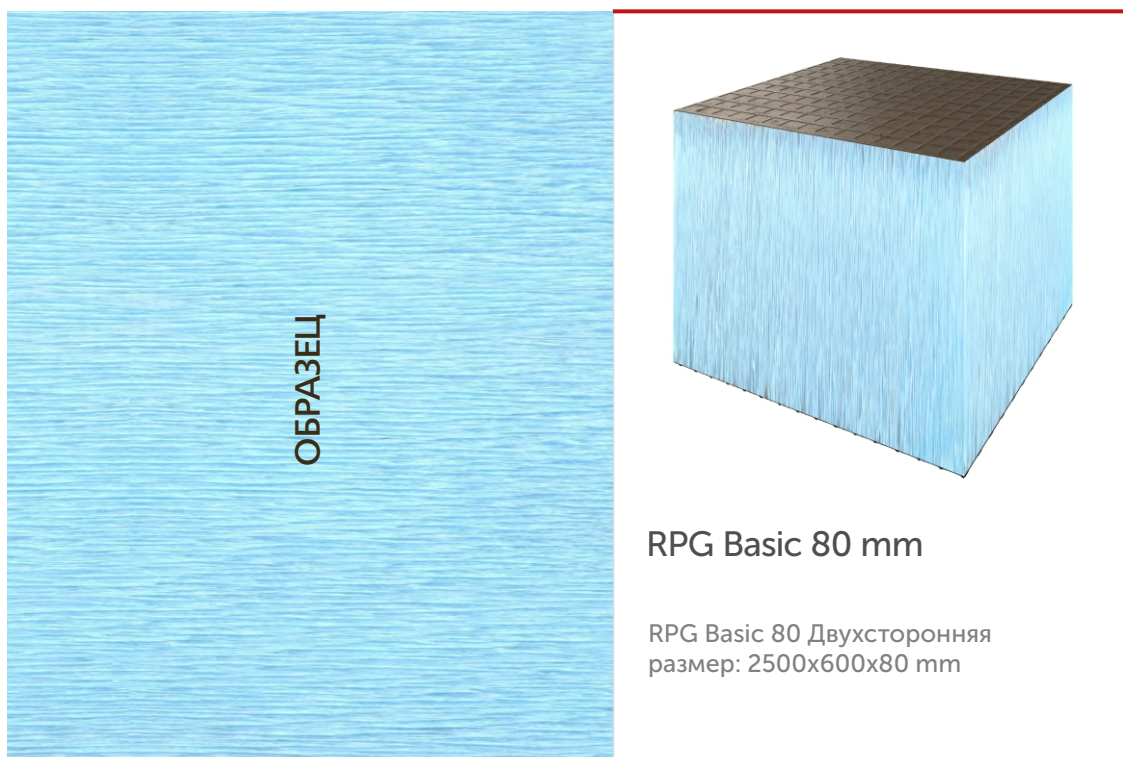
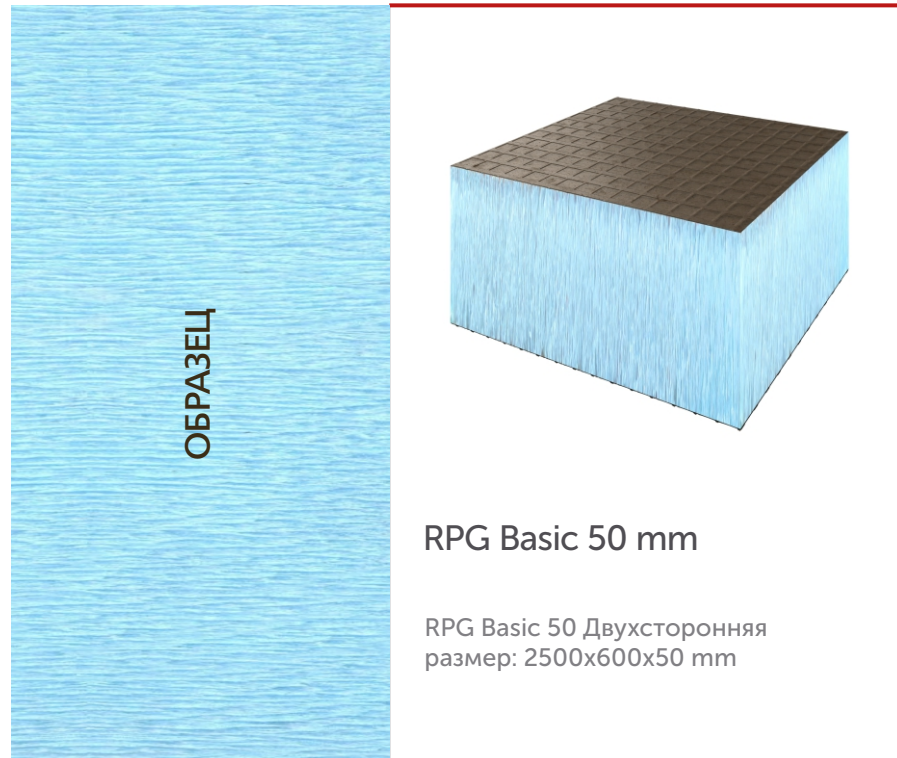

RUSPANEL / Утепление балкона

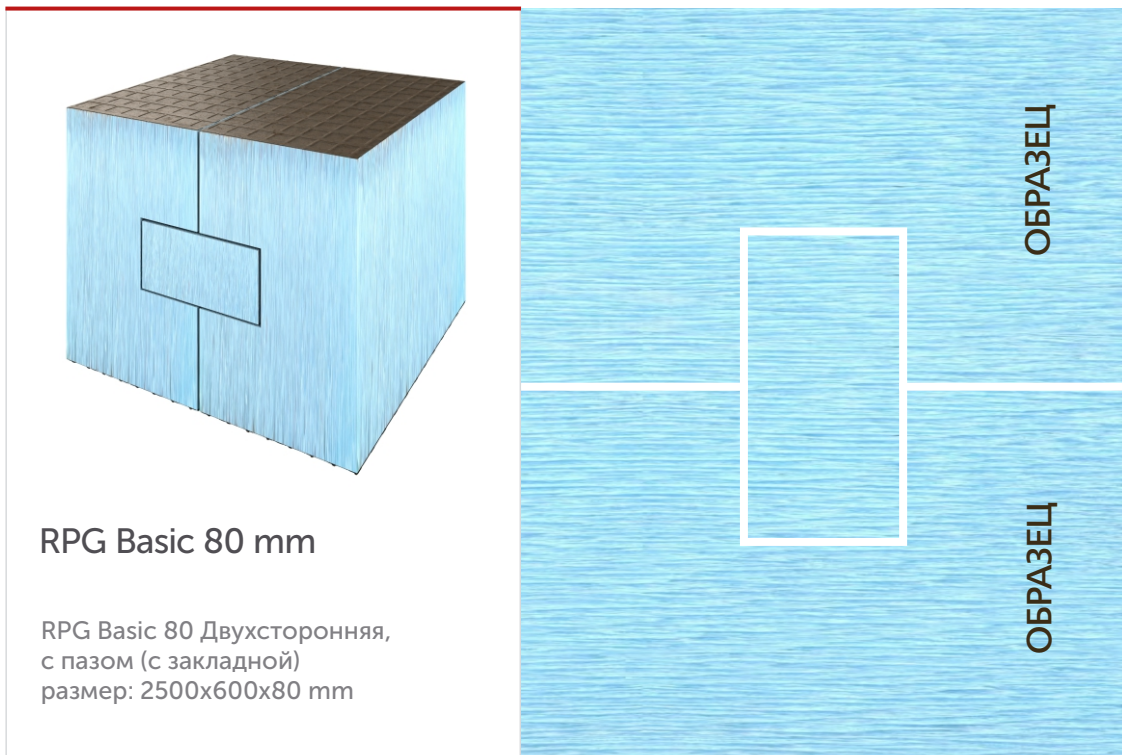
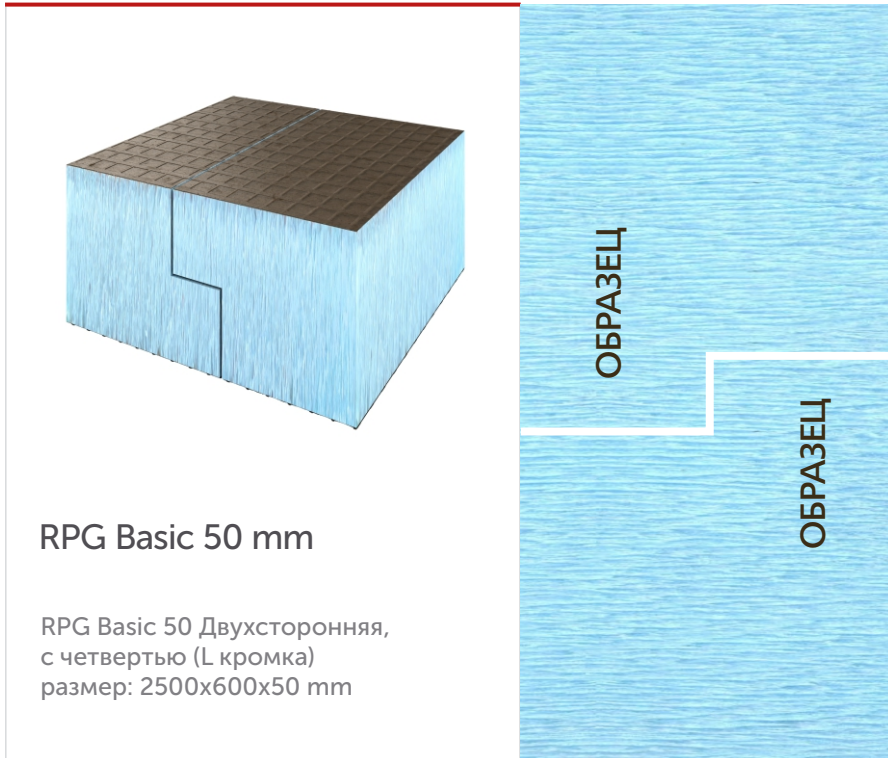

RUSPANEL / Утепление балкона

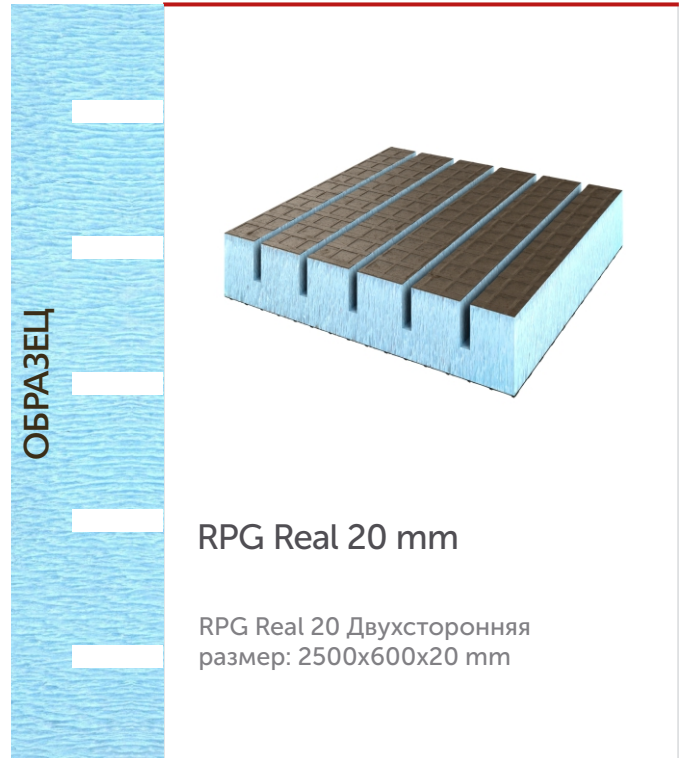
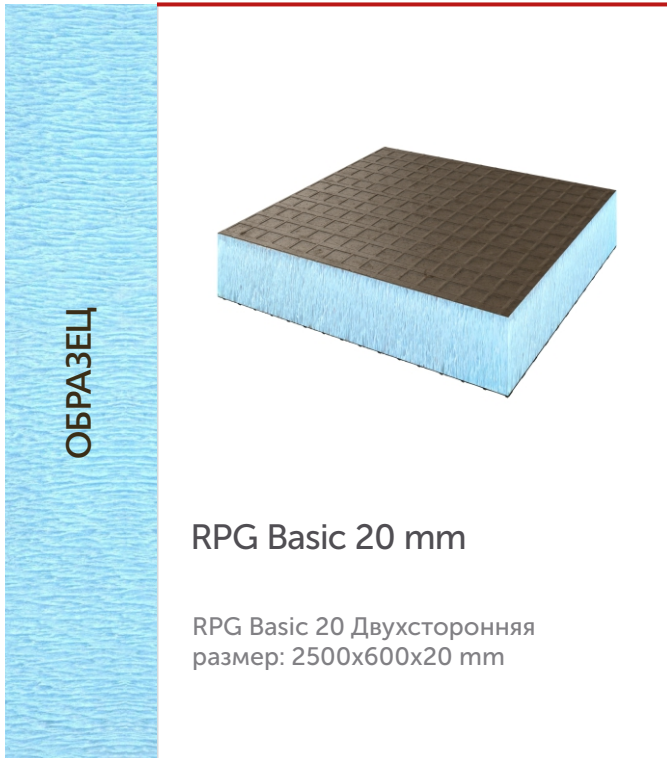

RUSPANEL / Утепление балкона

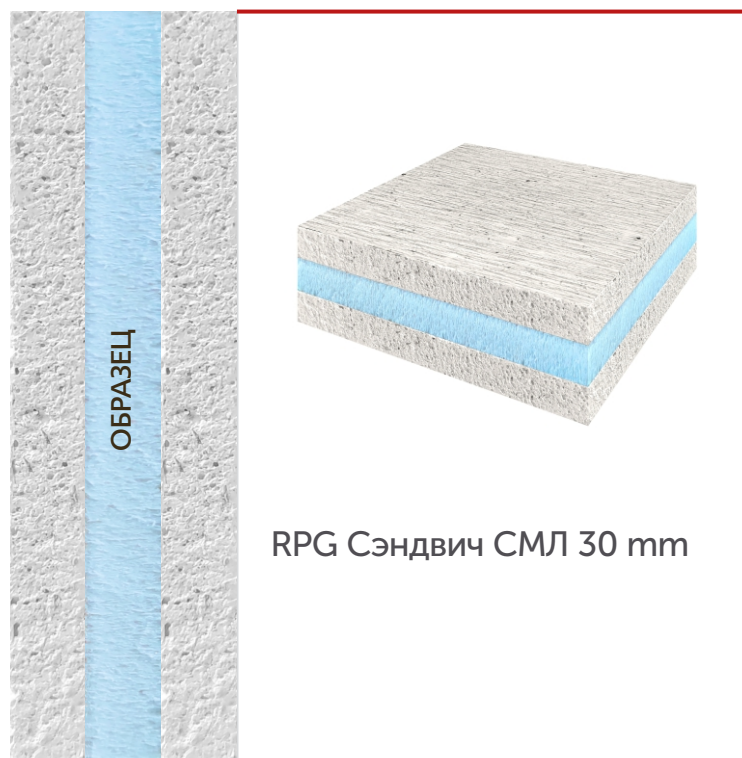

RUSPANEL / Утепление балкона

ИЗОЛЯЦИЯ ПОТОЛКА

Система утепления балконной плиты / потолка

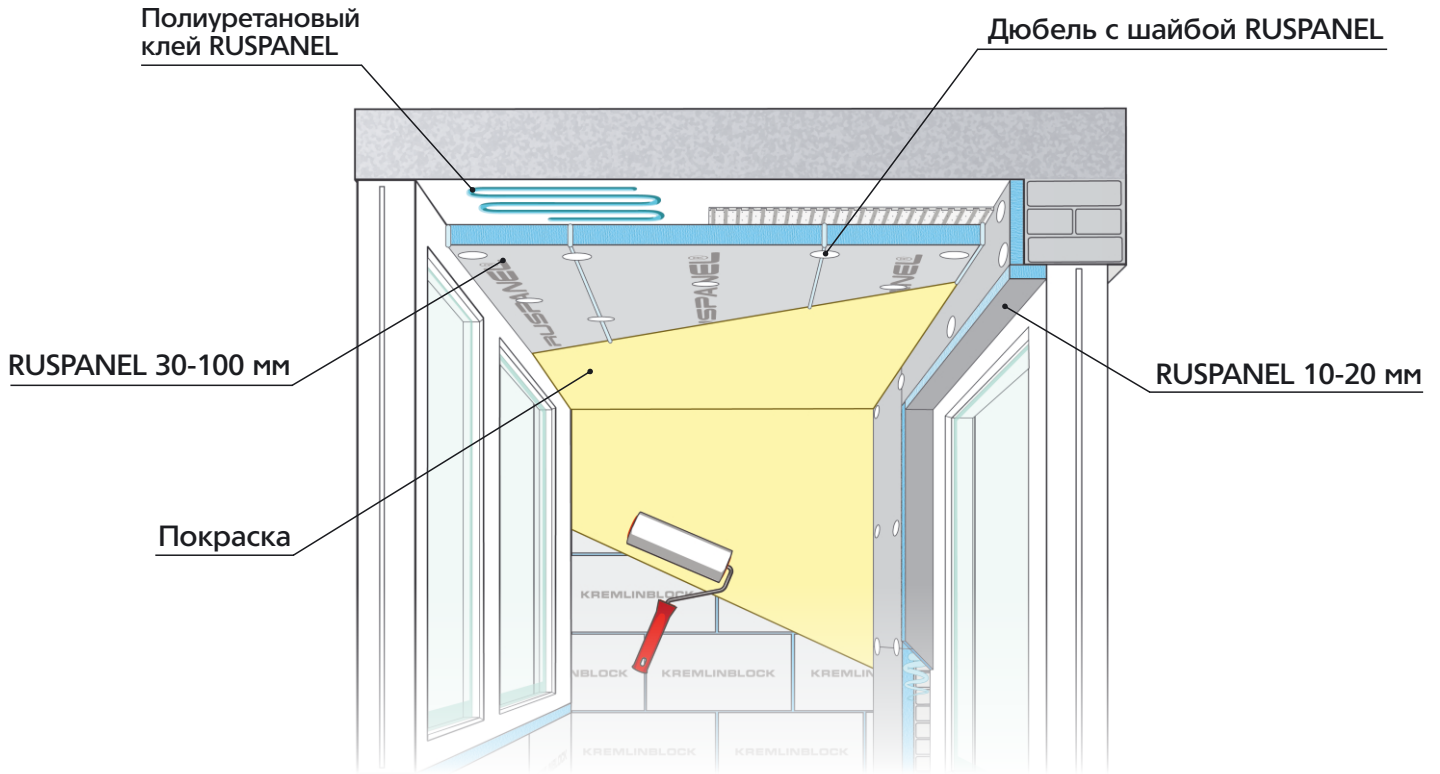

- Устойчивость к деформации
- Отсутствие линейного расширения
- Надежная гидроизоляция
- Создает единый теплоизоляционный контур



RUSPANEL / Внутреннее утепление

ТЕПЛЫЙ ПОЛ

*Панели теплого пола
 RPG "Теплый пол" -
 панели для быстрого
 создания ровного
 теплого пола, готового
 под финишную отделку.*



RUSPANEL / Внутреннее утепление

ТЕПЛЫЙ ПОЛ

Система RPG / “Теплый Пол” на бетонном основании

RPG Basic 10 -50 mm

- Тепло - гидро - звукоизоляция
- Выравнивание
- Готовность под отделку
- Ассортимент толщин

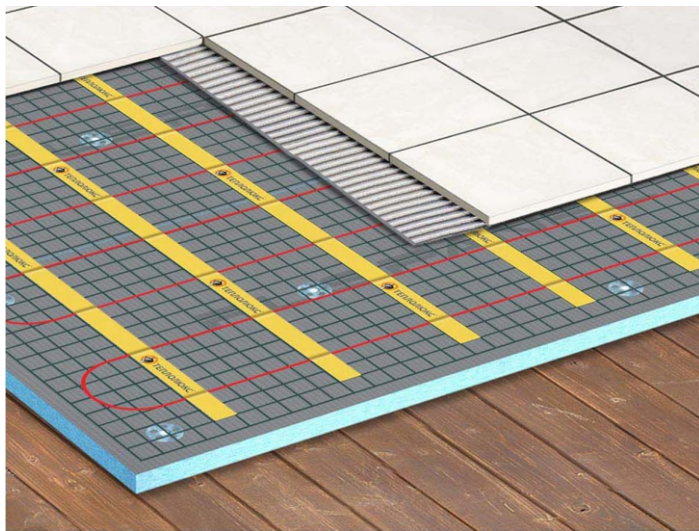
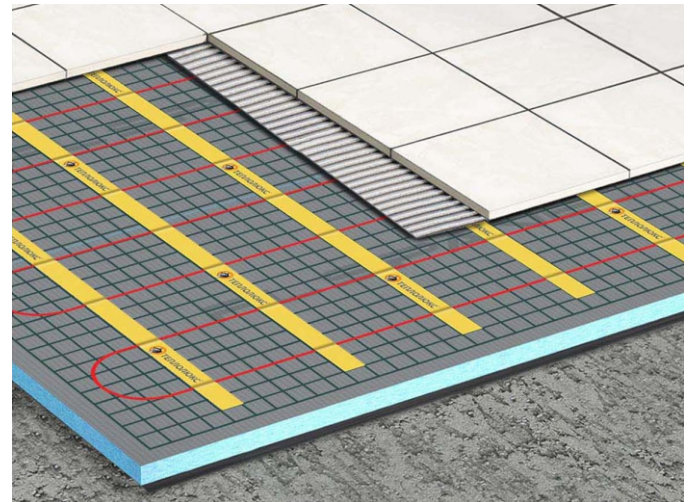

Система RPG / “Теплый Пол” на деревянном основании

RPG Basic 20 - 30 mm

- Предохранение от деформации
- Готовность под отделку
- Фабричная готовность
- Легкий вес
- Ассортимент толщин

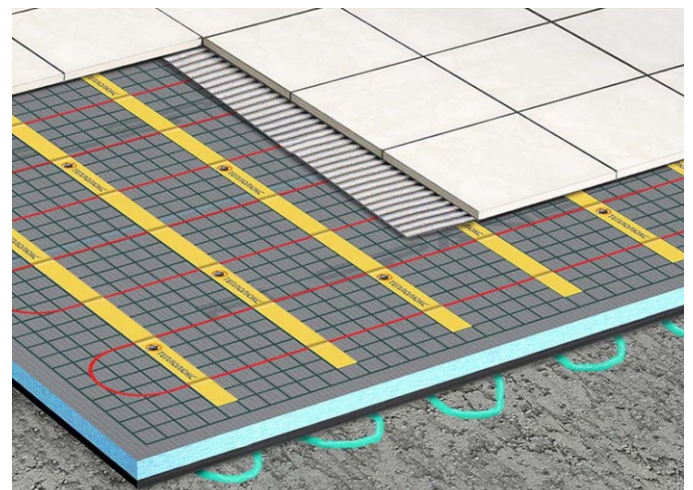

Система Антистук / “Теплый Пол” на бетонном основании

- Выравнивание пола
- Тепло - звукоизоляция
- Защита от деформации
- Готовность под укладку
- Технологичность

RUSPANEL / Внутреннее утепление

ТЕПЛЫЙ ПОЛ

Система Сэндвич / “Теплый Пол” на каркасных конструкциях

Сэндвич 30 -50 mm СМЛ + RPG

- Укладка на лаги и на каркас
- Максимальная тепло - гидроизоляция
- Фабричная готовность
- Быстрый монтаж
- Легкий вес

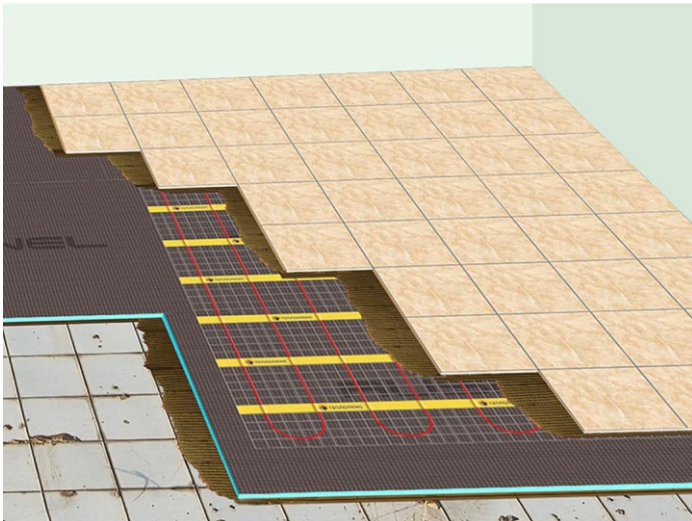
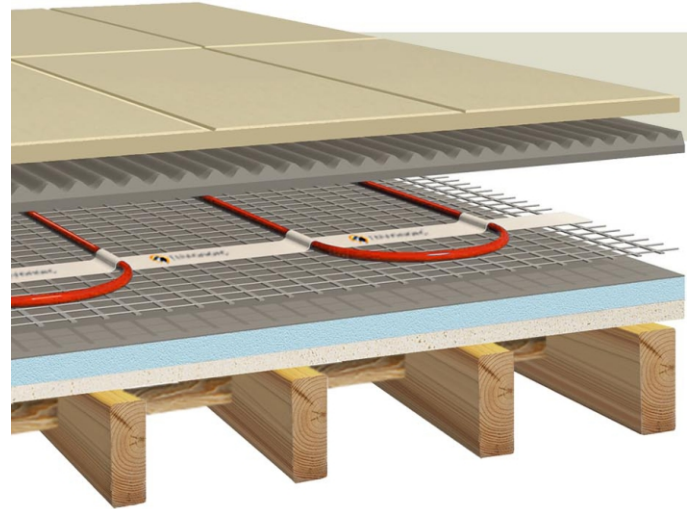

Реставрация без проблем

- RPG Basic 6 mm
- На старую плитку
- Быстрый монтаж
- Не требует подготовки

Система “Теплый Пол” на каркасных конструкциях

Сэндвич 40 -100 mm
СМЛ + XPS + СМЛ

- Изоляционное основание
- Максимальная тепло
- Гидроизоляция
- Высокая прочность
- Быстрый монтаж
- Легкий вес
- Готовность под отделку

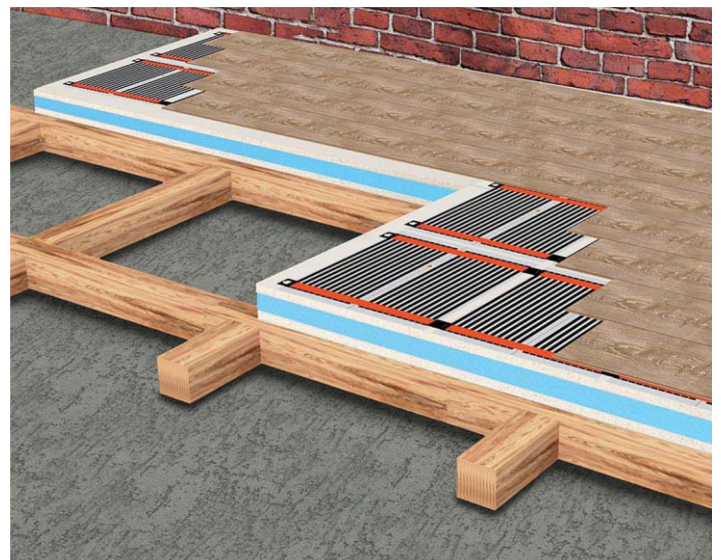

RUSPANEL / Внутреннее утепление

ТЕПЛЫЙ ПОЛ

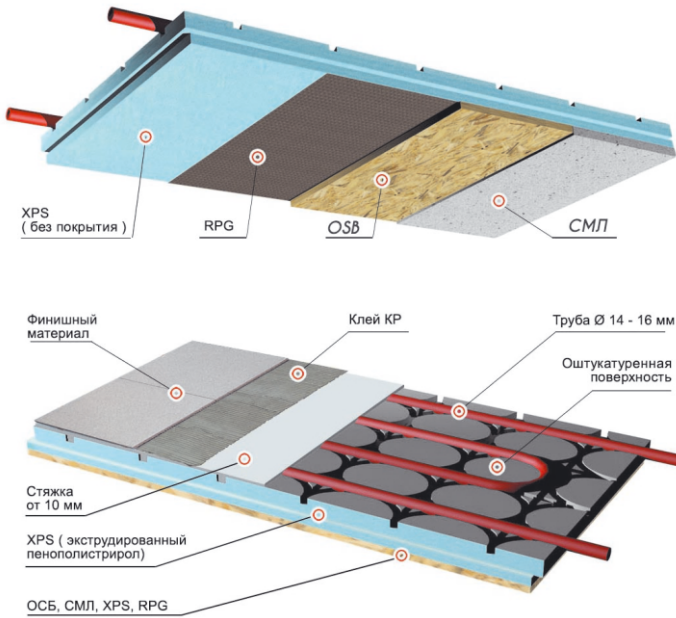

Сэндвич под водяной обогрев

- o Слой стяжки от 14 мм
- o Регулируемый шаг 140 - 170 мм
- o Высокая прочность
- o На любой материал
- o Легкий вес

Конструктивы / Водяной обогрев

- o Готовность под отделку
- o Фабричная готовность
- o Быстрый монтаж
- o Легкий вес



RUSPANEL / Внутреннее утепление

ОТКОСЫ

Технические характеристики:

- ✓ ВЫСОКИЕ ТЕПЛОИЗОЛЯЦИОННЫЕ СВОЙСТВА
- ✓ 100% ГИДРОИЗОЛЯЦИОННЫЕ ХАРАКТЕРИСТИКИ
- ✓ ОТЛИЧНЫЕ ПЛОСКОСТНЫЕ ХАРАКТЕРИСТИКИ
- ✓ ВЫСОКИЕ ПРОЧНОСТНЫЕ ПАРАМЕТРЫ
- ✓ ЛЕГКИЙ ВЕС
- ✓ КОМПОЗИТНАЯ ТЕХНОЛОГИЯ



Функциональные свойства:

- ✓ ГОТОВНОСТЬ ПОД НАНЕСЕНИЕ ЛЮБОГО ОТДЕЛОЧНОГО МАТЕРИАЛА
- ✓ ТЕХНОЛОГИЧНЫЙ МОНТАЖ, ЛЕГКАЯ ОБРАБОТКА, НАДЕЖНОЕ ЗАКРЕПЛЕНИЕ
- ✓ ОТСУТСТВИЕ МОКРЫХ РАБОТ
- ✓ ДОЛГОВЕЧНОСТЬ ЭКСПЛУАТАЦИИ
- ✓ ВОЗМОЖНОСТЬ РЕГУЛИРОВКИ СЛОЯ УТЕПЛИТЕЛЯ

Преимущественные характеристики:

- ✓ ВЫСОКИЙ УРОВЕНЬ ПРЕФАБ
- ✓ ПРЕДОХРАНЕНИЕ ОТДЕЛКИ ОТ ДЕФОРМАЦИИ
- ✓ ТЕХНОЛОГИЧНАЯ УСТАНОВКА
- ✓ УНИВЕРСАЛЬНОСТЬ ПРИМЕНЕНИЯ НАРУЖНЫЙ И ВНУТРЕННИЙ ОТКОС
- ✓ НАДЕЖНАЯ ЭКСПЛУАТАЦИЯ
- ✓ ВОЗМОЖНОСТЬ ИЗГОТОВЛЕНИЯ ИЗОЛЯЦИОННОГО ОСНОВАНИЯ НА НЕСТАБИЛЬНЫХ КОНСТРУКЦИЯХ - КАРКАСНЫЕ И ДЕРЕВЯННЫЕ ДОМА

RUSPANEL / Внутреннее утепление

ОТКОСЫ

При установке окон для заполнения пространства между оконным блоком и стеной широко используется монтажная пена, которую защищают от воздействия УФ-лучей, влаги и механических повреждений с помощью откосов. Универсальные материалы Ruspanel отлично справятся с задачей создания откосов!

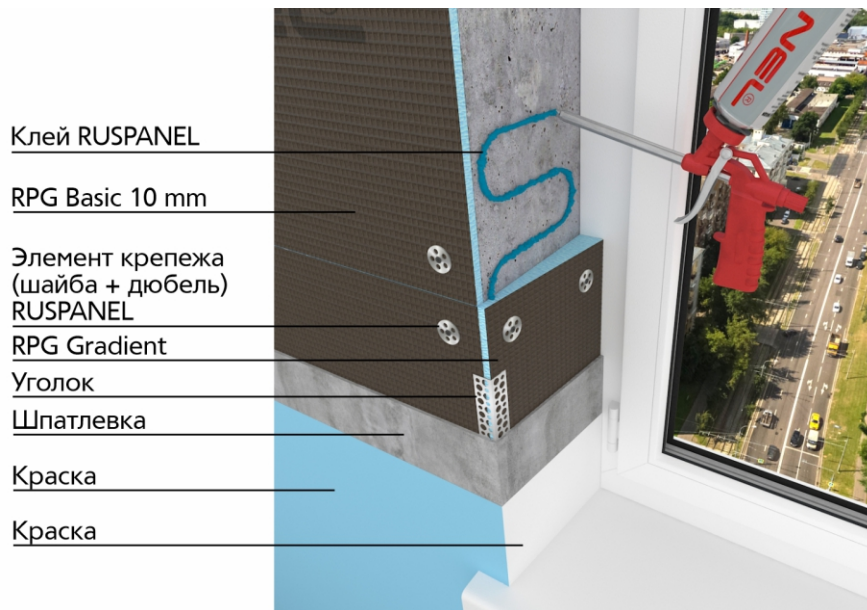

Материалы обладают высокими тепло- и гидроизоляционными характеристиками, малым удельным весом, легкостью обработки, отсутствием линейного расширения и деформаций. Это позволяет создавать из панелей на их основе откосы различного типа.

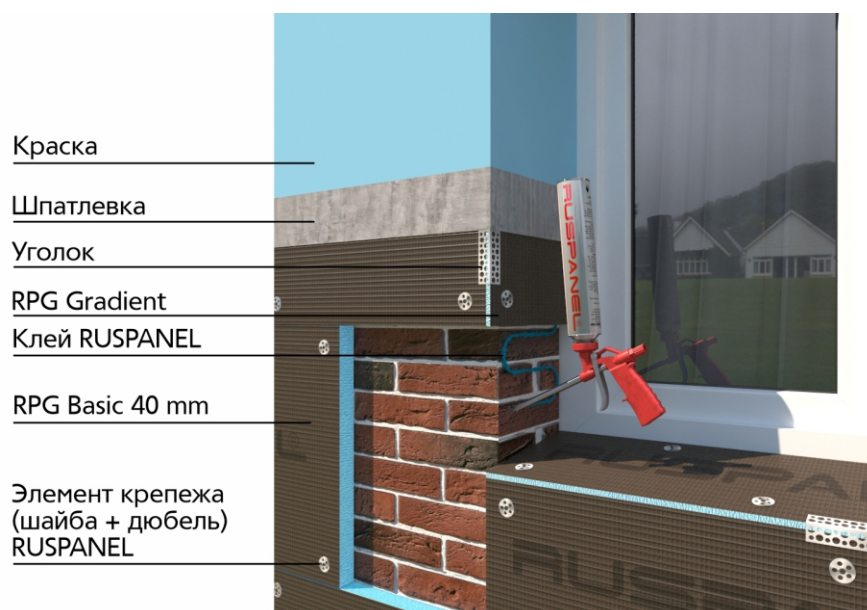

RUSPANEL / Внутреннее утепление

ОТКОСЫ

Поверхность панелей отличается высокой адгезией к строительным смесям и клеям, не содержащим растворитель. Она может быть легко оштукатурена, окрашена, отделана керамикой и т.д. Панели RPG Basic подходят для организации стандартного изоляционного откоса, создающего защитный слой, разделяющий охлажденный откос и отделку.

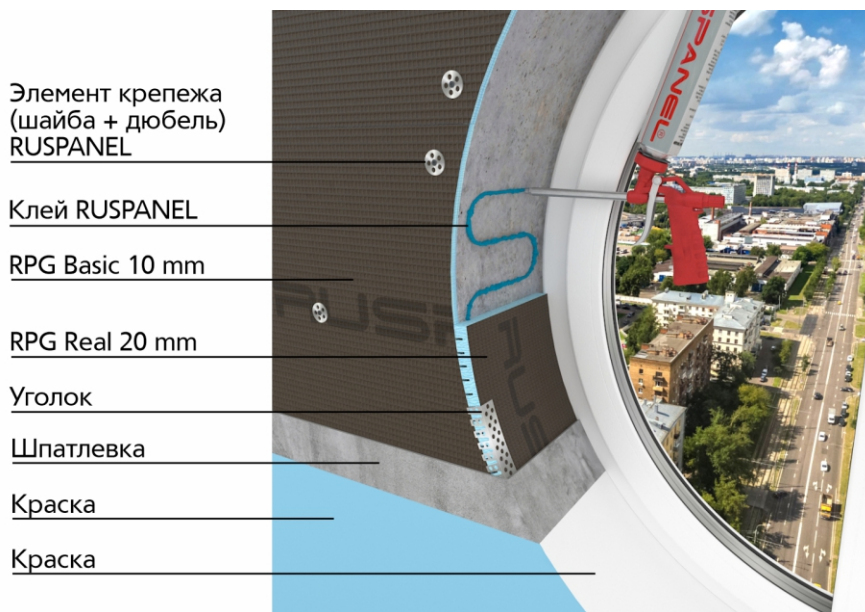

За счет широкого ассортимента толщин можно подбирать размер и регулировать теплоизоляцию. Панели RPG Градиент создадут развернутый откос за счет фабрично сформированной разуклонки. Панели RPG Real обеспечат закругление и решат задачу для круглых, арочных окон. Руспанель – гибкость возможностей!

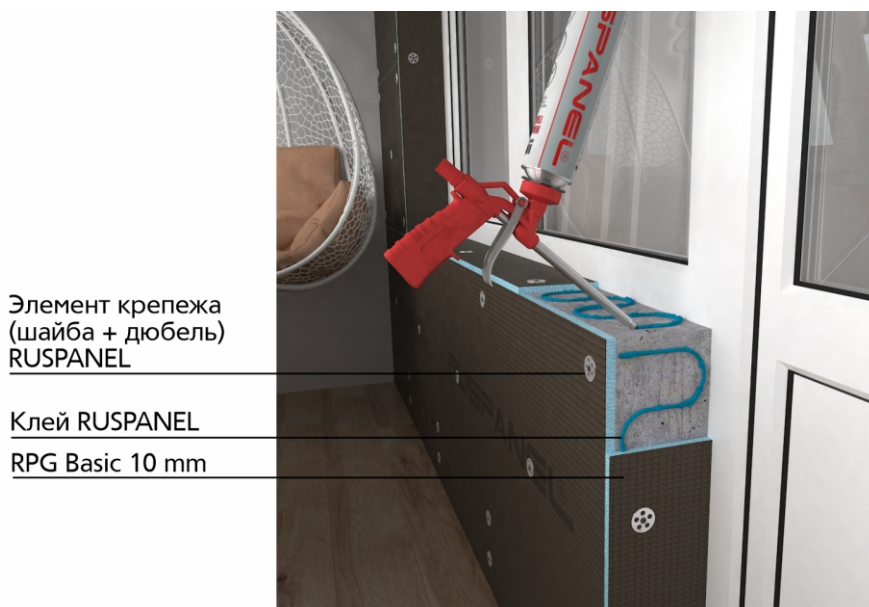

RUSPANEL / Мокрая зона

Изоляция мокрой зоны

RPG панели

Толщина от 6 до 100 мм
панели с одно и двухсторонним
нанесением в наличии

Kremlin block

Изоляционные блоки для
создания стеновых
перегородок

Ruspanel

Поддон для создания
изоляционного основания
с уклоном стандартного
и индивидуального
исполнения

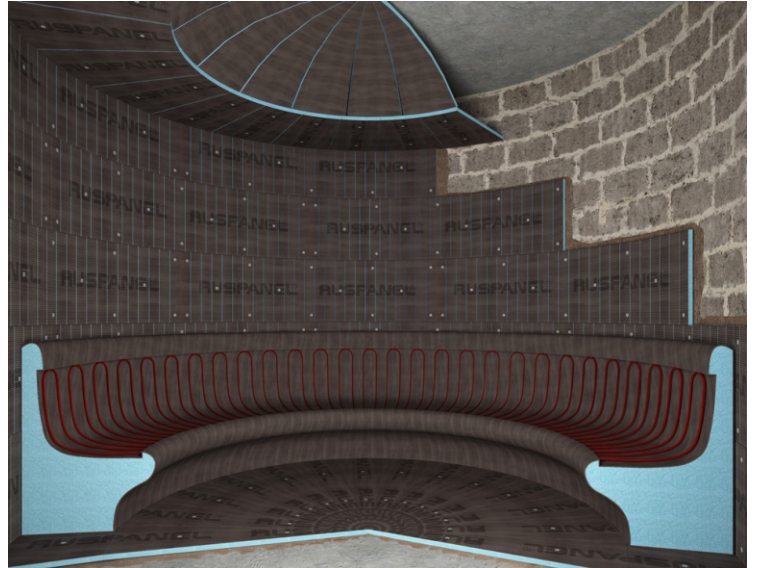

RUSPANEL / Мокрая зона

ГИДРО И ТЕПЛОИЗОЛЯЦИЯ ПОВЕРХНОСТИ: СТЕНА, ПОЛ, ПОТОЛОК

Бескаркасная конструкция + Основание + Изоляция

Высокие теплоизоляционные показатели

*Утепление снаружи / Изнутри
Стены / Пол / Потолок*

100% гидроизоляция

*Ванная комната в деревянном доме /
Укладка кафеля дерево*

Экологичность

*Высший уровень безопасности /
Соответствие санитарно-
эпидемиологическим и
гигиеническим требованиям*



Надежное основание

*Предохраняет от деформации /
Любой отделочный материал*

Большой ассортимент толщин

*Сэндвич от 6 до 100 мм /
Любая конструкция /
Укладка на дерево / Каркас*

Простой / Технологичный монтаж

*Легкий вес / Изоляция стыка /
Удобный размер*

RUSPANEL / Мокрая зона

ПЕРЕГОРОДКИ ИЗОЛЯЦИОННЫЕ

Широкий ассортимент + Большая функциональность

- ✓ МНОГОФУНКЦИОНАЛЬНОСТЬ ИЗОЛЯЦИОННОГО ОСНОВАНИЯ (ПЕРЕКРЫТИЯ, ПОЛ, СТЕНЫ, ПОТОЛОК, КОНСТРУКЦИИ И СООРУЖЕНИЯ)
- ✓ ОТЛИЧНЫЕ ИЗОЛЯЦИОННЫЕ СВОЙСТВА (ТЕПЛОИЗОЛЯЦИЯ, ГИДРОИЗОЛЯЦИЯ, ЗВУКОИЗОЛЯЦИЯ)
- ✓ ШИРОКИЙ АССОРТИМЕНТ 6 mm - 200 mm
- ✓ КЛАСС ГОРЮЧЕСТИ НГ
- ✓ ЛЕГКИЙ ВЕС
- ✓ ВЫСОКАЯ ПРОЧНОСТЬ НА ПРОГИБ И СЖАТИЕ

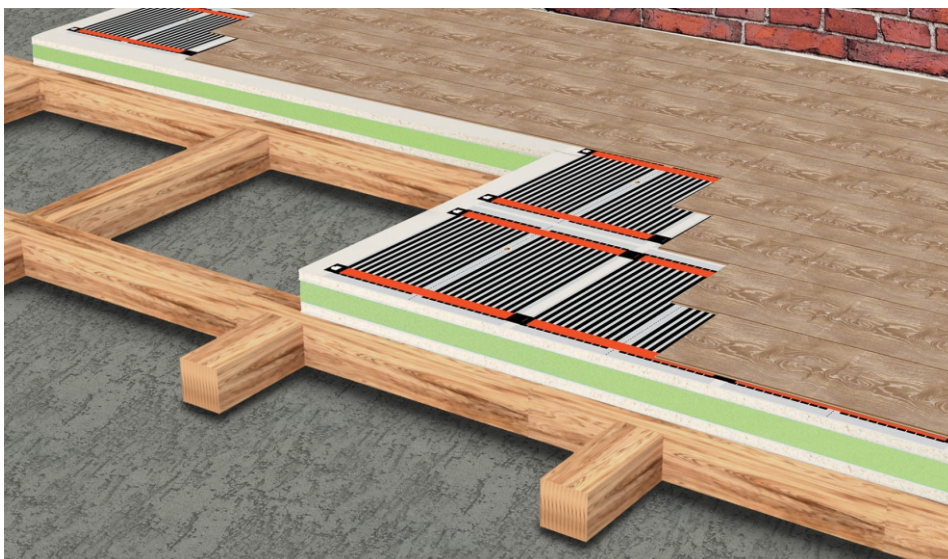

Мы учли недостатки существующих технологий и создали решение для самых сложных задач!

RUSPANEL / Мокрая зона

СИСТЕМА БЕСПОРОГОВОГО ДУШЕВОГО ПОДДОНА ПОД ОТДЕЛКУ

Поддон для душа

Идеальное решение

Индивидуальность /
Не требует квалификации
Готовность к отделке

Универсальность

Для любого напольного основания /
Бетон / Дерево / Каркас

Простой монтаж

Технологичность /
Фабричная готовность / Легкий вес

Надежная эксплуатация

100% гидроизоляция /
Теплоизоляционные свойства /
100% адгезия с плиточным клеем

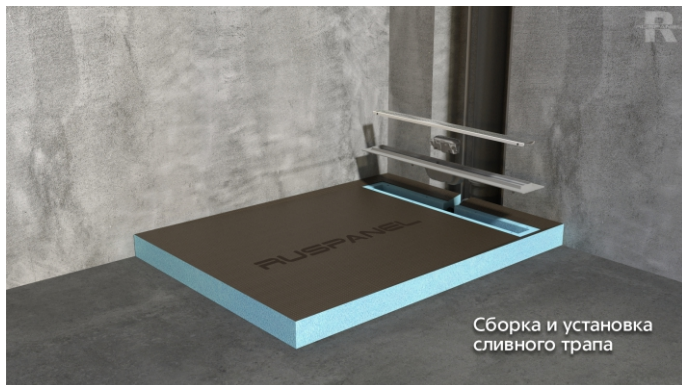

Душевой поддон RUSPANEL -

изоляционное основание со сформированным уклоном к сливному отверстию и готовностью под отделочных материалов (кафельная плитка, керамогранит, мозаика).
Материал подготовлен для инсталляции различного трапа. Возможен вариант беспороговой установки с общим уровнем пола.

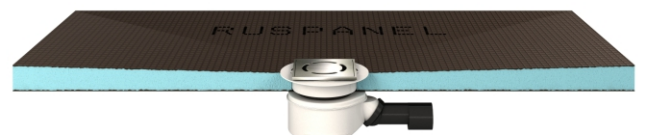
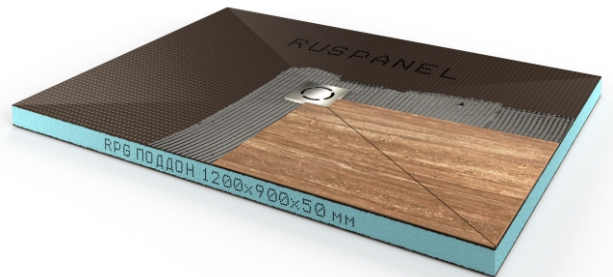
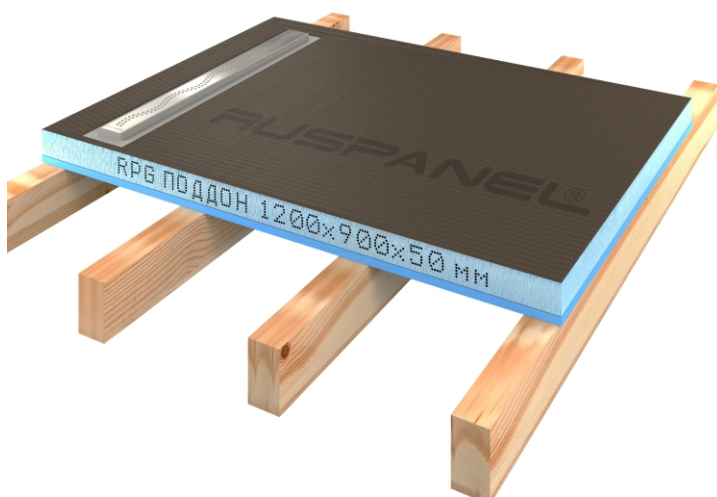

RUSPANEL / Мокрая зона

МЕБЕЛЬ ДЛЯ ВАННОЙ ПОЛКИ, СТОЛЕШНИЦЫ, ЭКРАН



Полки

В ванных комнатах, как правило, хранится много предметов ежедневного использования, которые для простоты доступа наиболее удобно держать на открытой полке.

Микроклимат помещения ванной комнаты предъявляет особые требования к материалам, из которых такую полку можно изготовить. Материал должен быть устойчив к влажной среде. Этими свойствами обладают, например, пластик и металл. Однако, пластик со временем мутнеет, царапается, а металл начинает корродировать. Лучшим решением в условиях ванной комнаты будет полка, отделанная керамикой или мозаикой. Керамика, мозаика должна укладываться на основу, обладающую хорошей адгезией.

Материал «Руспанель» обладает 100% гидроизоляционными свойствами, тем самым предохраняет отделку от деформации. Технологии «Руспанель» позволяют воплотить индивидуальное дизайнерское решение, создать эстетичную и функциональную композицию из нескольких полок, выполнить всё под необходимые размеры и форму. Полки из наших материалов не имеют внешних крепежей, надежно крепятся к стене анкерными болтами, выдерживают значительные нагрузки.

Руспанель – когда вдохновение творит неповторимое!

RUSPANEL / Мокрая зона

МЕБЕЛЬ ДЛЯ ВАННОЙ ПОЛКИ, СТОЛЕШНИЦЫ, ЭКРАН



Столешницы / Раковины

*Индивидуальность / Технологичность /
Надежность / Изоляция / Легкий вес /
Полы / Стены / Потолки /
Откосы, сходы, съезды*

**Конструктивность + Изоляция +
Жесткость + Основание +
Готовность под отделку**



RUSPANEL / Мокрая зона

МЕБЕЛЬ ДЛЯ ВАННОЙ ПОЛКИ, СТОЛЕШНИЦЫ, ЭКРАН

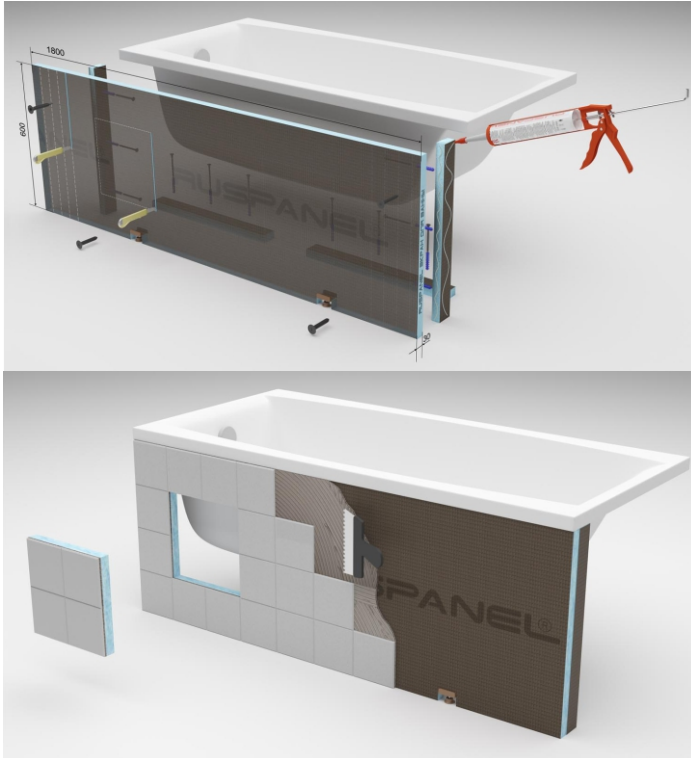

Экран для ванны RUSPANEL

Изоляционное основание для формирования фронтальной части ванной с готовностью под нанесение отделочных материалов (кафельная плитка, керамогранит, мозаика).

Технология не требует изготовления опорного каркаса, т.к. материал обладает высокими прочностными свойствами, при этом легко обрабатывается любым режущим инструментом. Поверхность экрана с высокой адгезией ко всем типам плиточного клея, не требует дополнительной изоляции.

В конструкции экрана легко организуется ревизионный люк из самого материала.

Основание под кафель +
Изоляция + Ревизионный люк
Бескаркасная конструкция /
Обработка любым режущим
инструментом /
Не требует квалификации /
Любые ревизионные люки

Универсальность
Любой размер / Регулируемая высота /
Все типы / 4х сторонний короб /
Ревизионный люк с любой стороны



RUSPANEL / Мокрая зона

ДУШЕВЫЕ КАБИНЫ ИНДИВИДУАЛЬНЫЙ ДИЗАЙН

**Конструктив + Изоляция +
Основание под отделку +
Закругление**

Фабричная готовность
*Легкий вес /
Готовность под отделку /
100% изоляция /
Гарантия качества /
Воплощение индивидуальных
проектов /
Поддон с уклоном под отделку*



RUSPANEL / Утепление изнутри стены, пол

Утепление + Выравнивание + Гидроизоляция + Основание

Теплоизоляция / Стены / Пол / Потолок
Дерево / Бетон / Каркас / Эффективность /
Защита от плесени /
Готовность под отделку / Выравнивание /
Сохраняет отделку от деформации

Квартира / Балкон / Лоджия / Реставрация
Закрепление на клей /
Ассортимент толщины / Готовность
под отделку / Идеален для реставрации /
Выравнивание / Гидроизоляция

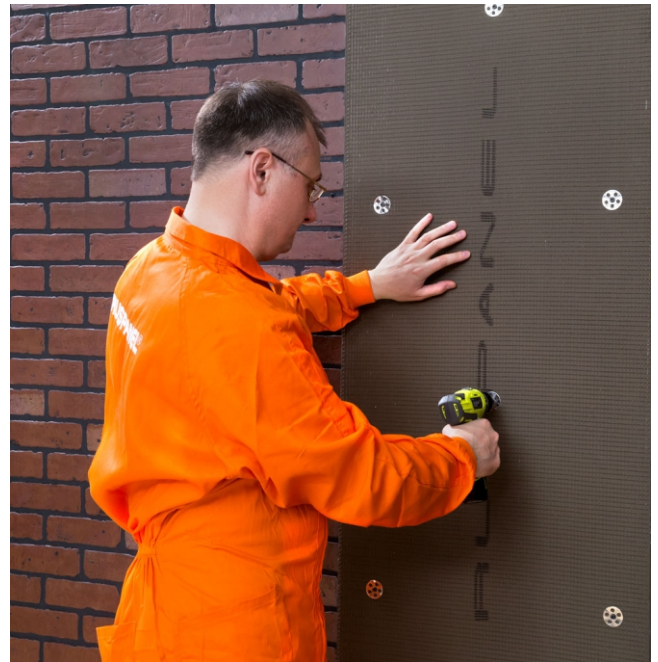

Дом / Дерево / Кирпич / Каркас
Утепление /
Антидеформационное основание /
готовность под отделку /
Выравнивание поверхности

Преимущества
Сочетание изоляционных свойств /
Ассортимент толщин /
Готовность под отделку /
Идеален на дерево и каркас /
Закрепление на клей /
Легкий / Отличная адгезия



RUSPANEL / Реставрация

Реставрация - старый НОВЫЙ ДОМ!

- Балочных перекрытий
- Восстановление поврежденных поверхностей
- Любые эксплуатационные нагрузки
- Гарантия сохранности отделки

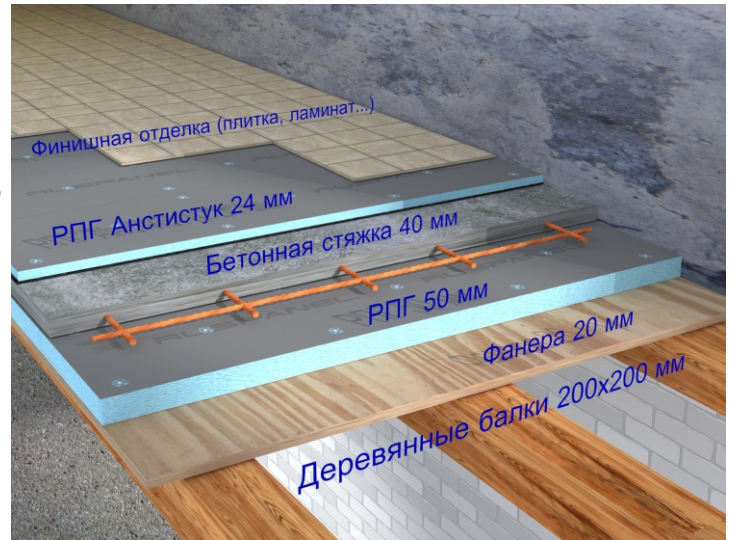

- ✓ НАДЕЖНОЕ ОСНОВАНИЕ стена / пол / потолок
- ✓ ОТЛИЧНАЯ ИЗОЛЯЦИЯ тепло / гидро / звуко
- ✓ ГОТОВНОСТЬ ПОД ОТДЕЛКУ покраска / кафель / ламинат
- ✓ ПРЕДОХРАНЕНИЕ ОТ ДЕФОРМАЦИИ сохранение отделки



RUSPANEL / Реставрация

СОЗДАНИЕ ИЗОЛЯЦИОННОГО ОСНОВАНИЯ НА ЛЮБЫХ КОНСТРУКЦИЯХ И МАТЕРИАЛАХ

Кафель на дерево + Гарантия / Качество + Реставрация / Крыльцо + Мокрая зона / Отличная адгезия / Варианты закрепления

Основание

Анти деформационный эффект / Изоляция / Готовность под отделку / На любой материал / При реставрации

Технологичный монтаж / Отличные плоскостные характеристики

0% влагопоглощения / Теплоизоляция / Удобный формат / Ассортимент толщин / Надежное закрепление / Легкий вес / Простой монтаж / Не требует квалификации / Легкая обработка

Преимущества

Гарантия сохранности отделочных материалов /

Любые эксплуатационные режимы /

Диапазон применения -50 до +75° /

Отсутствие линейного расширения /

Процесс замораживание - оттаивание без деформации

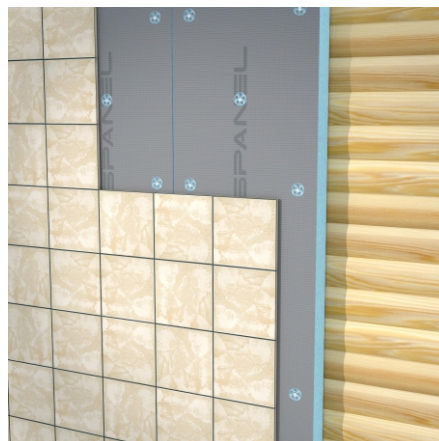
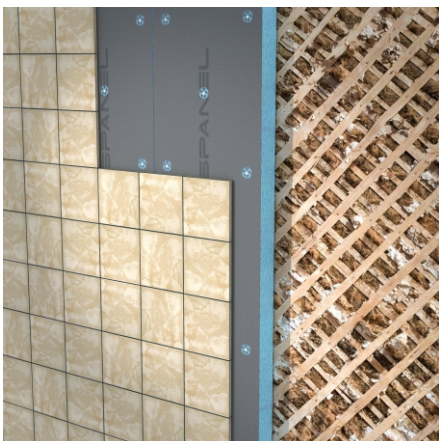
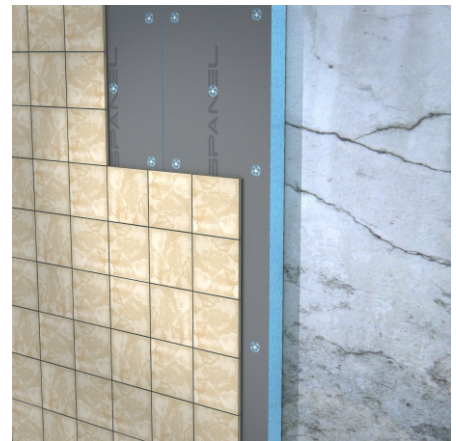
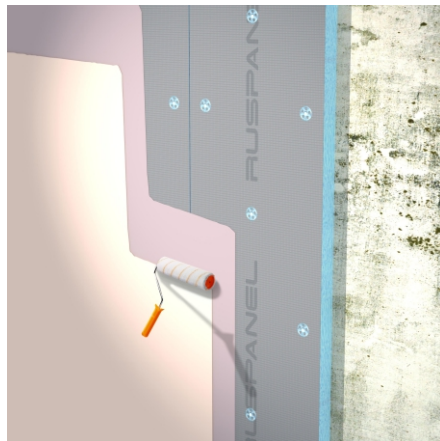

RUSPANEL / Основание укладка кафеля на дерево и каркас

В деревянном доме

Эффективная эксплуатация 50 лет /
Гарантия от деформации

100% Гидроизоляция

Изоляция пол, стены, потолок,
создание конструкции

Предохранение от деформации

Сохранение отделки при любых
изменениях дерева

Ассортимент толщин / Сэндвич

От 6 до 100 мм, основание пола на
лагах, под систему теплый пол

Целостность изоляции

Надежное склеивание стыка,
бескаркасный монтаж, защита от
конденсата

Целостность изоляции

Экран для ванной, душевые поддоны под кафель,
столешницы, душевые кабины



Укладка кафеля на дерево

- o Предохранение от деформации
- o Готовность под отделку
- o Фабричная готовность
- o Быстрый монтаж
- o Легкий вес
- o Ассортимент толщин

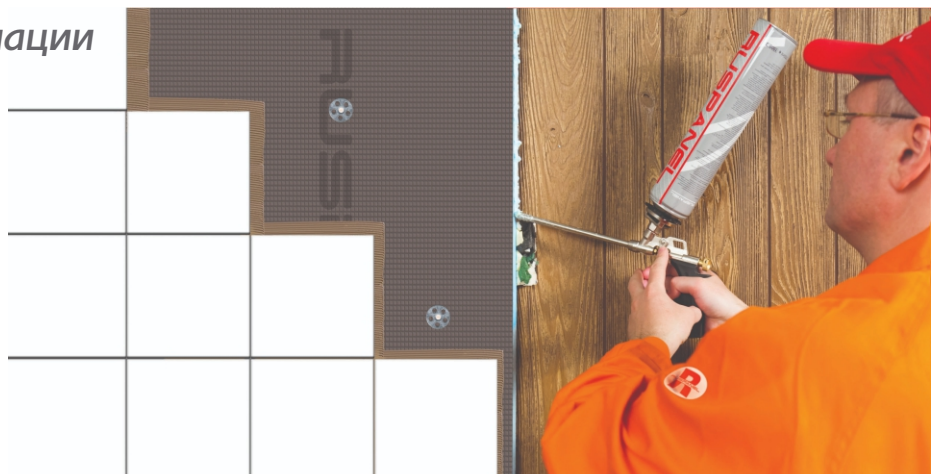

RUSPANEL / Основание укладка кафеля на дерево и каркас

На каркасе

- RPG Сэндвич с СМЛ, ОСБ
- Надежное основание перекрытия на лагах
- Основание / Изоляция
- Лёгкий вес
- Быстрый монтаж
- Ровное основание с готовностью под отделку и систему Теплый пол
- Ассортимент толщин

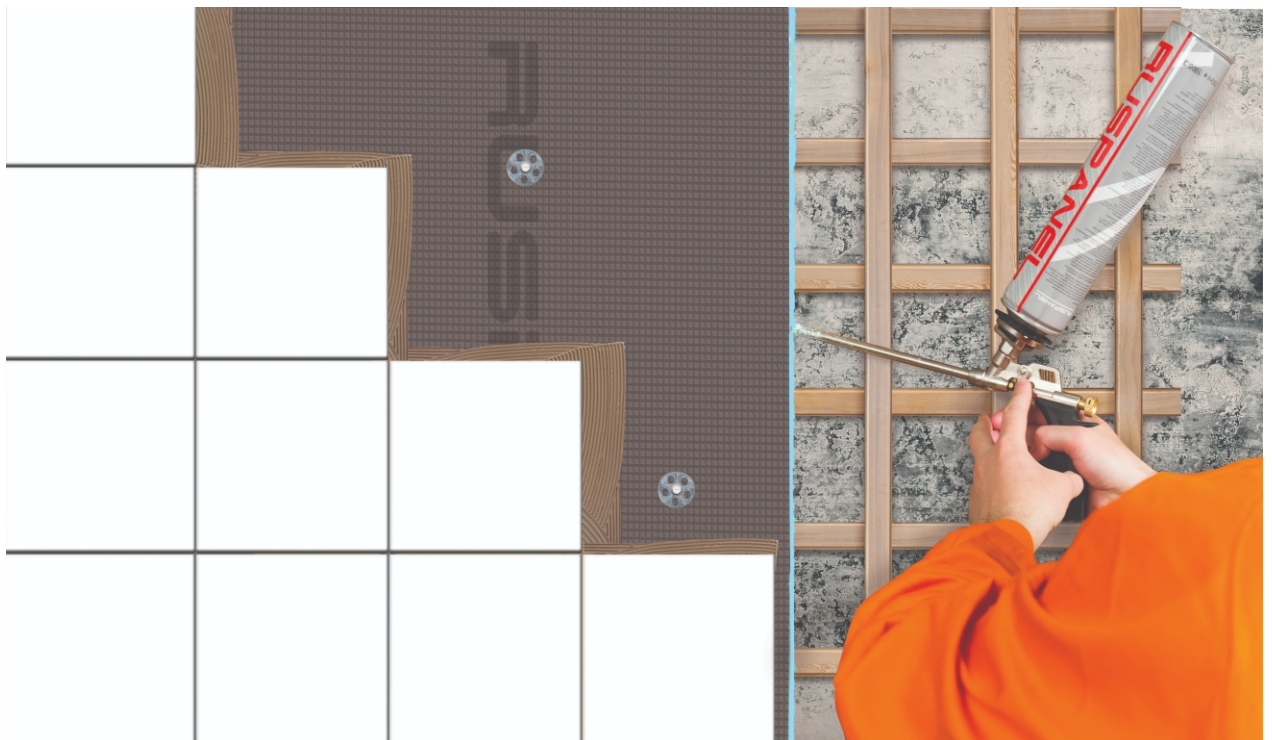

RUSPANEL / Антидеформационное изоляционная подложка

Кафель на дерево + Гарантия + Качество + Реставрация + Крыльцо + Мокрая зона + Отличная адгезия + Варианты закрепления

Основание

- o Антидеформационный эффект
- o Изоляция
- o Готовность под отделку
- o На любой материал
- o При реставрации

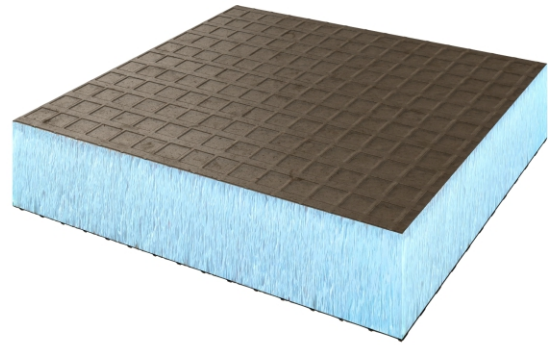

Технологичный монтаж / Отличные плоскостные характеристики
0% влагопоглощения / Теплоизоляция / Удобный формат /
Ассортимент толщин / Надежное закрепление / Легкий вес /
Простой монтаж / Не требует квалификации / Легкая обработка

Преимущества

Гарантия сохранности отделочных материалов /
Любые эксплуатационные режимы /
Диапазон применения -50 до +75° /
Отсутствие линейного расширения /
Процесс замораживание - оттаивание без деформации



RUSPANEL / Перекрытия

Основание + Изоляция + Конструктивность + Крепость

Основание на каркас

- Стены
- Пол
- Кровля
- Изоляция
- Жесткость на прогиб
- Легкий вес
- Надежное закрепление
- Готовность под отделку



Различные комбинации материала

- OSB
- СМЛ
- Фанера
- Ассортимент толщин

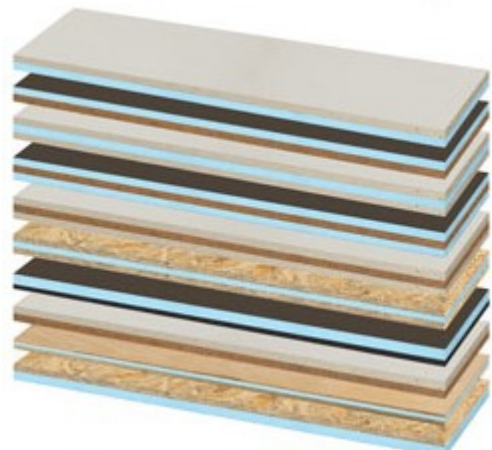

RUSPANEL / Перегородки

Конструктивность + Изоляция + Легкий вес + Без каркаса

Идеальное решение

- o Легкий вес
- o Готовность под отделку
- o Ассортимент размеров
300x600 - 1200x2400
- o Изоляционные свойства
- o Мобильность
- o Временные перегородки
- o Высокие несущие свойства
- o Конструктивность



Технологичный / Простой монтаж

- o Скорость работы
- o Отсутствие мокрых работ
- o Надежное закрепление
- o Качественная конструкция
- o Для любых помещений
- o Не требует квалификации
- o Легкость в обработке
- o Возможен демонтаж и
вторичное использование

Универсальность применения

- o Наружные стены
- o Внутренние перегородки
- o Возведение декораций
- o Мобильные перегородки
- o Деревянное домостроение
- o Выставочные стенды
- o Самостоятельные сооружения

RUSPANEL / Панели для радиусных конструкций

Панели "RPG Real" могут изгибаться, повторяя профиль ограждающих конструкций. Ими могут быть отделаны пол, стены и балкона, лоджии.

RPG Real



RUSPANEL / Панели для радиусных конструкций

КУПОЛА

**Закругления + Легкий вес + Бескаркасность +
Конструктивность + Изоляция + Мобильность**

Купольное сооружение

- o *Оригинальность*
- o *Бескаркасность*
- o *Легкий вес*
- o *Мобильность*
- o *Монолитный изоляционный слой*
- o *Многофункциональность*



RUSPANEL / Панели для радиусных конструкций

КОЛОННЫ ОТДЕЛКА

- o Ruspanel / Столбы / Колонны
- o Преимущества
- o Бескаркасный Простой Монтаж / Отсутствие мокрых работ / Фабричная Готовность / Результат высокого уровня
- o Самонесущие Конструкции
- o Имитация бетонных Столбов / Легкий Вес / 100% гидроизоляционные Свойства
- o Надежная эксплуатация
- o Не требует квалификации / Сохранение Отделочного Материала / Отсутствие линейного расширения / Готов под отделку любым финишным материалом



RUSPANEL / Панели для радиусных конструкций

ДИЗАЙН ИНТЕРЬЕРОВ

Закругление + Бескаркасность + Конструктивность + Легкий вес

Воплощение любых дизайнерских решений

- o *Внутренние отделочные работы - стены, пол, потолки (в т.ч. подвесные)*
- o *Любые конфигурации*
- o *Перегородки*
- o *Элементы дизайна*
- o *Мебель*

